



Knowing now matters.™



Pima CD4 Обзор

Alere Technologies GmbH, Jena, Germany



Pima CD4 Tect





Pima CD4 Тест

Что такое Pima CD4?

- Pima CD4 тест это первое правильное point-of-care решение для определения CD4 теста (пациент и проведение его тестирования в одном месте и в одно время)
- Для Pima CD4 теста нужны: Pima анализатор и Pima CD4 картридж.
- Разработанный в равной степени как для полевых условий, так и лабораторий, Pima CD4 обеспечивает врачу доступный, эффективный и ценный инструмент в тестировании пациентов с ВИЧ.





Pima CD4 Тест

Pima анализатор

- Подсчет абсолютного количества CD4 за 20 минут.
 - Работает от сети или батареек.
 - Портативный и надежный.
 - Снабжен программным обеспечением.
 - Не нуждается во внешней калибровке.
- Бортовой архив данных.

Pima CD4 Картридж

- Требуется только 25µL капиллярной или венозной цельной крови
- Нет ручной обработки образцов
- Все реагенты запечатанные в одноразовый картридж.
- Все реагенты сухие – Не нуждаются в охлаждении



Pima Анализатор

Особенности интерфейса

- LC дисплей
- Интегрированная клавиатура
- Отверстие для картриджа





Pima Анализатор

Особенности силовых и соединительных портов

- Работает от силовой розетки или от внутреннего аккумулятора
- два USB порта – Pima Printer и порта выгрузки данных





Pima CD4 Картридж

Хранение

- Хранить при 2 – 30°C
- Если картридж замерз- дайте ему достигнуть комнатной температуры до вскрытия пакета.
- Не храните на солнце
- Не открывайте пакет до непосредственного анализа
- Следите за сроком хранения.
- Pima Анализатор не будет работать с истекшим сроком хранения.





Pima CD4 Картридж

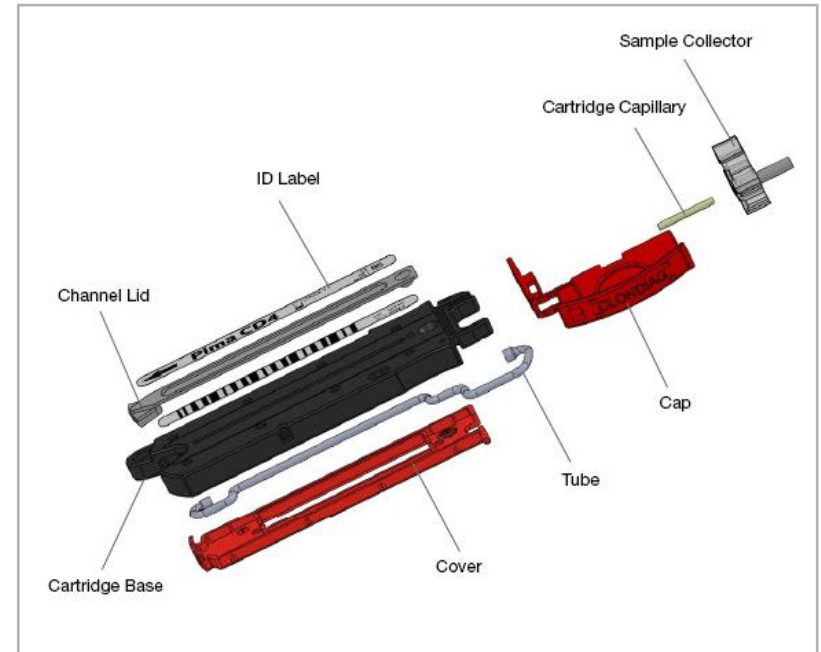
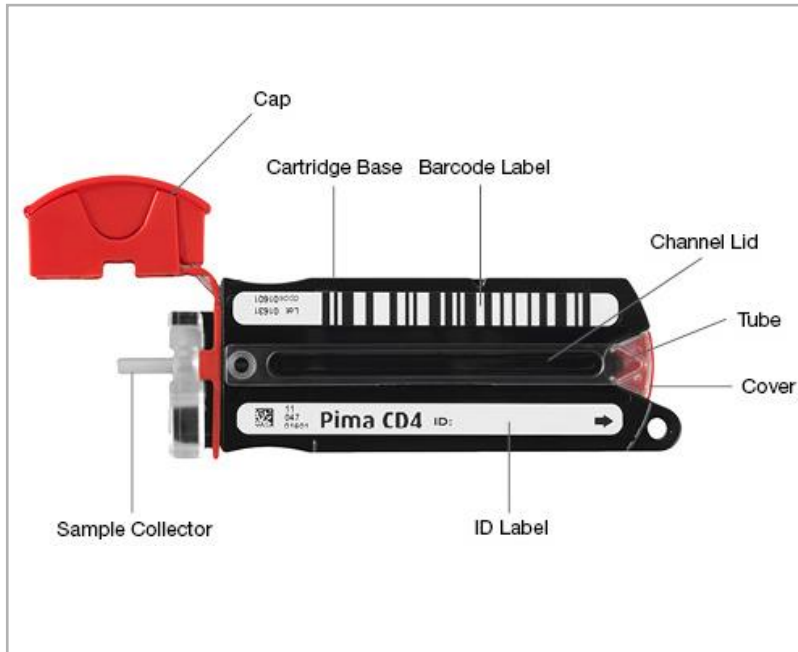

Pima Bead Standard (Контроль)

- Картриджи для ежедневного внешнего контроля качества
- Представлены двумя картриджами – Low и Normal
- Результаты должны быть в пределах обозначенных для обоих картриджей на коробке.
- Срок годности картриджей контроля- 6 месяцев с даты вскрытия.
- Храните при комнатной температуре, избегайте попадания прямых солнечных лучей.





Pima CD4 Аксессуары

Pima Принтер

- Портативный термопринтер
- Подключение и питание через USB порт Pima Анализатора
- Снабжен аккумулятором
- Печать контролируется интерфейсом.
- Используются два типа бумаги для печати– термобумага для 100 тест-отчетов и клеящаяся термобумага для 50 тест-отчетов.





Pima CD4 Аксессуары

Pima Сумка



Все нужное для теста помещается в Pima Сумку.



Поехали!.



Как выполнить Pima CD4 тест



Как выполнить Pima CD4 тест

- забор образца крови

- 1. Капиллярная из пальца в картридж



- 2. Венозная дозатором

- 3. Венозная капилляром

- тест

- Снять коллектор с картриджа, закрыть крышкой и поместить в Анализатор



Как выполнить Pima CD4 тест

Забор крови из пальца

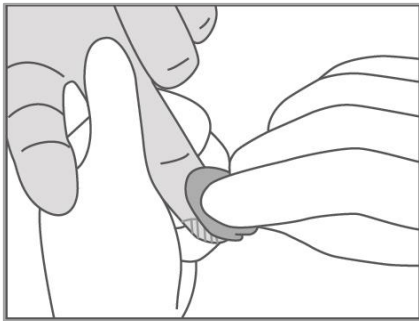

Дезинфицирование

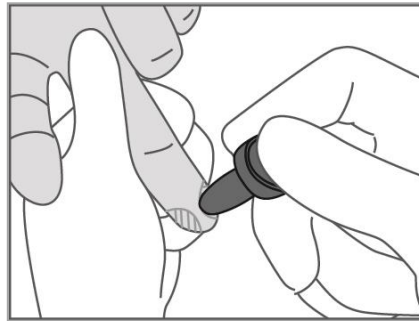

Прокол ланцетом

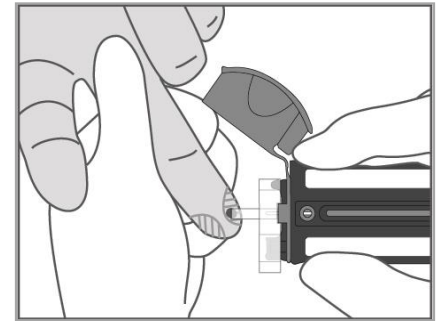

Забор образца в
картридж

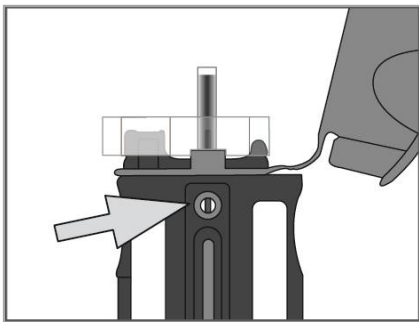

Проверка
правильности
заполнения

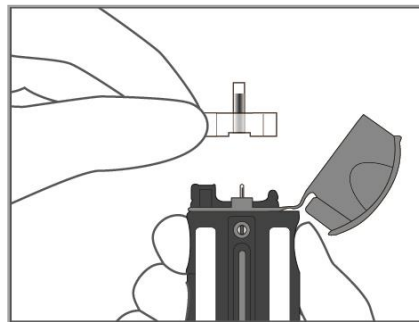

Удаление коллектора
крови

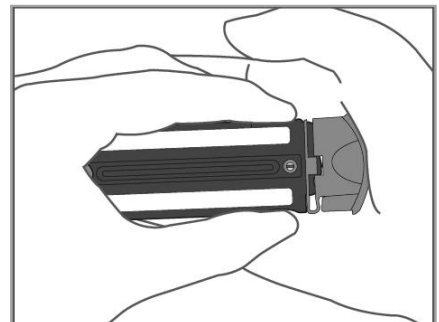

Закрытие
картриджа
колпачком

Как выполнить Pima CD4 тест

Тест должен быть выполнен сразу после взятия образца крови



Нажмите Run
Test



Вставьте
картридж



Введите ID
оператора



Введите ID
образца

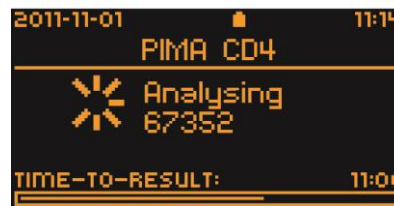

Ждите пока
идет анализ



Результат на
дисплее



Как выполнить Pima CD4 тест

Печать результатов теста

Результат может храниться в Pima Анализаторе и может быть распечатан на Pima USB принтере.



PIMA Test Report	
PIMA CD4	
Sample:	563248
CD3+CD4+:	337c/ μ l
Result Date:	2012-09-12
Start Time:	09:38
Operator:	KP
Test ID:	3
Device:	PIMA-D-001506
Software:	0.39.1
QC	
Barcode:	pass
Expiry Date:	pass
Volume:	pass
Device:	pass
Reagent:	pass

Signature	